

EREBUS

BARBACOAS Y CHIMENEAS

EREBUS

Nuestros valores

La **responsabilidad** es nuestro leit motiv. La responsabilidad consiste en ser disciplinado asumiendo una actitud profesional, ser meticuloso, atento al detalle, puntual, dedicado y motivado por las tareas.

Productos

Todos nuestros modelos pasan por rigurosas pruebas y exámenes técnicos realizados por expertos industriales e ingenieros, para comprobar y validar la seguridad de su uso, en otras palabras, un producto de alta calidad.

BARBACOAS

Únicas, exclusivas y personalizables

Para el **diseño y fabricación** de cada pedido primeramente, se hace un estudio personalizado que no solo permite cumplir con todas las necesidades y expectativas del cliente, sino que evita problemas en la instalación in situ.

Es muy importante que un proyecto tenga **un plano, sus costes y circunstancias particulares** para de esta forma obtener el mejor resultado.

A cada barbacoa se le puede modificar las medidas o añadir cualquier accesorio según necesite el cliente.

Todas las barbacoas están hechas con acero ST-37.

Se puede pintar en cualquier color RAL K7 y óxido.

• Lux	8
• Garden	12
• Garden duo	16
• Garden short	20
• Air	24
• Air duo	28
• Air short	32
• Querola	36
• Minimal	40
• Levante	44
• Gaucho	48
• Stone	52
• Nar	56



LUX



Elegancia, funcionalidad, generosidad... son adjetivos muy adecuados para describir la Barbacoa **EREBUS Lux**. La gran superficie de trabajo de este modelo, la doble parrilla, el fregadero, la vitrocerámica, el leñero y la barra extra crean un espacio perfecto al servicio de la convivencia y el disfrute.



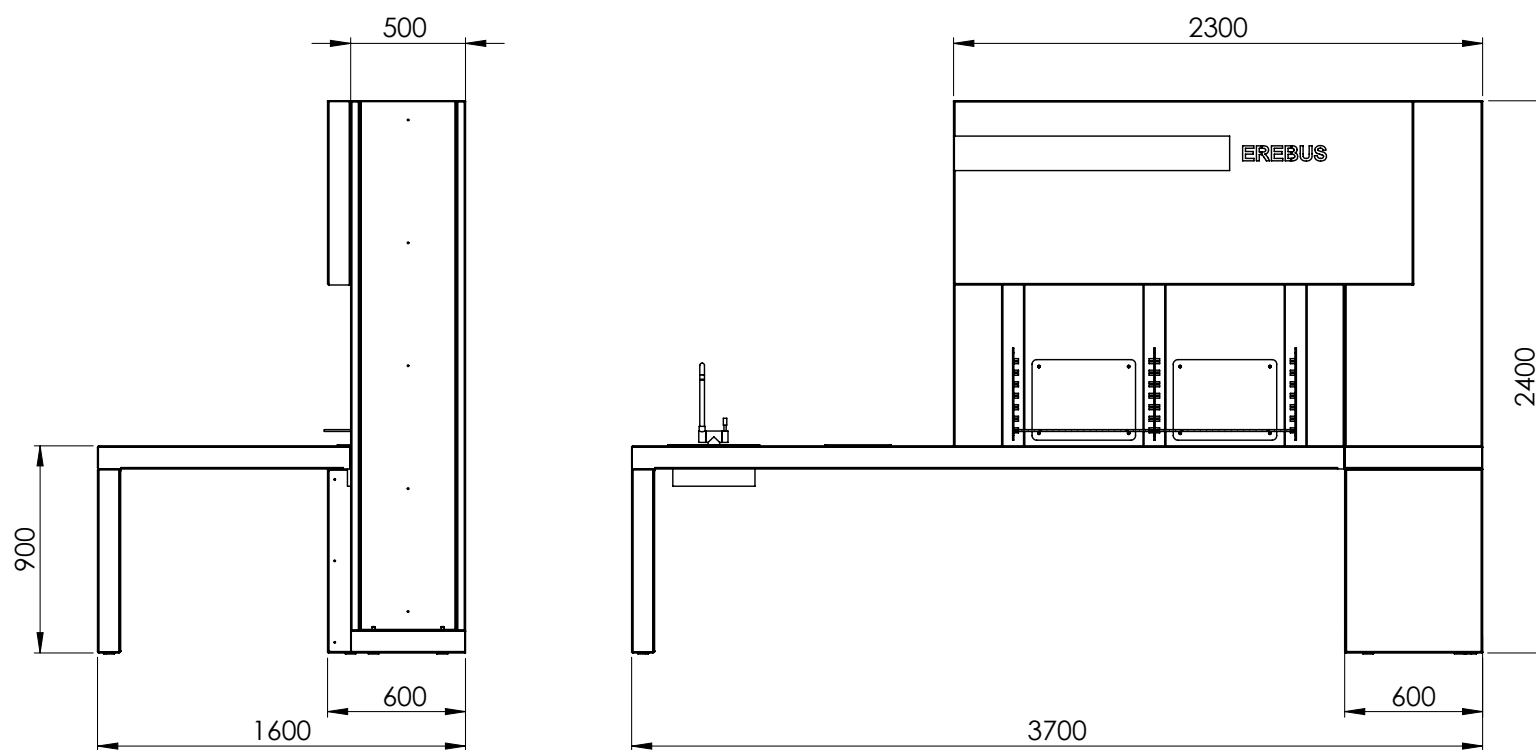

Medidas estándar de la barbacoa (mm).

EREBUS

GARDEN





El modelo **EREBUS GARDEN** es atractivo y generoso. Dispone de una amplia parrilla así como de un banco espacioso para poder cocinar tranquila y cómodamente.

Estilo y simplicidad para disfrutar de momentos inolvidables en un ambiente acogedor y confortable sin renunciar a la elegancia.

EREBUS



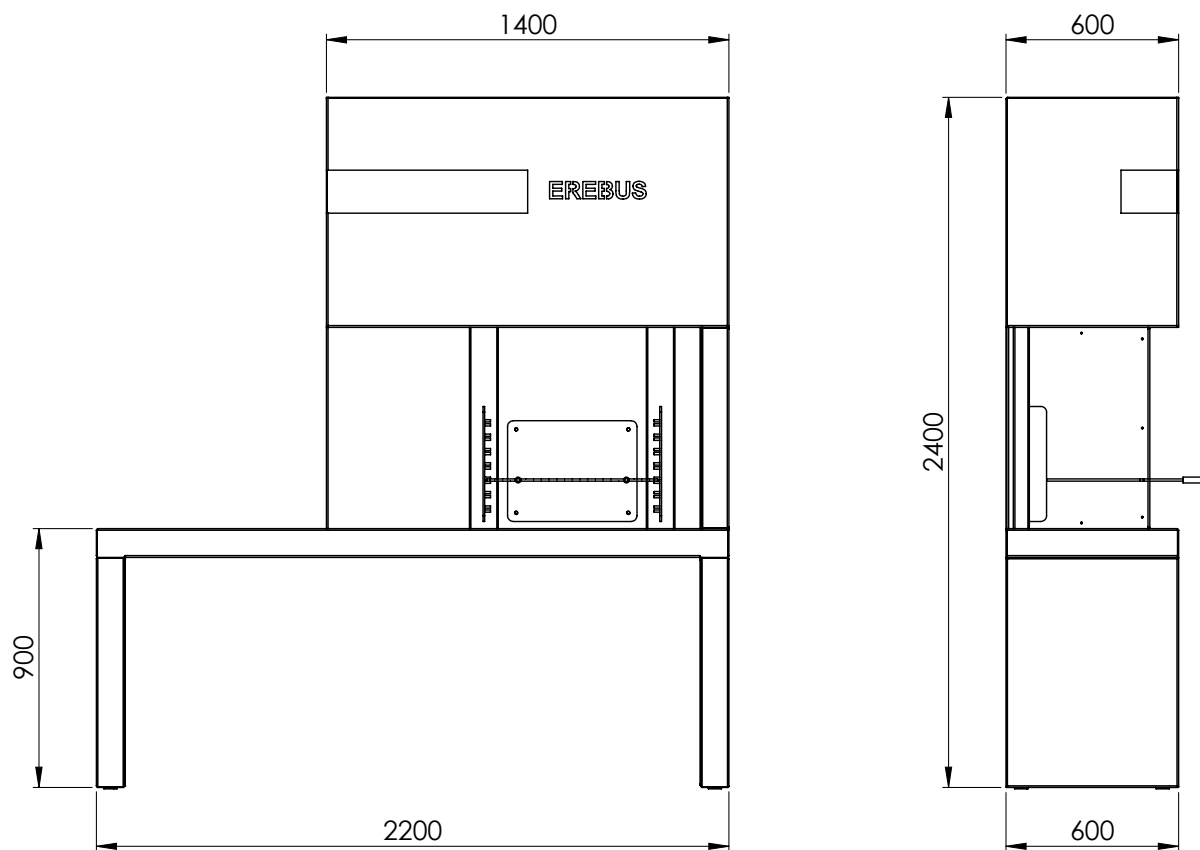

Medidas estándar de la barbacoa (mm).

GARDEN DUO





El modelo **EREBUS Garden Duo** dispone de doble fuego. Está diseñado para aportar confort al usuario y dispone de una amplia zona de encimera para colocar platos, comida y utensilios. Las Barbacoas EREBUS son elementos a medida: funcionales, modernas, urbanas y con muy poco mantenimiento para su mayor disfrute.



EREBUS

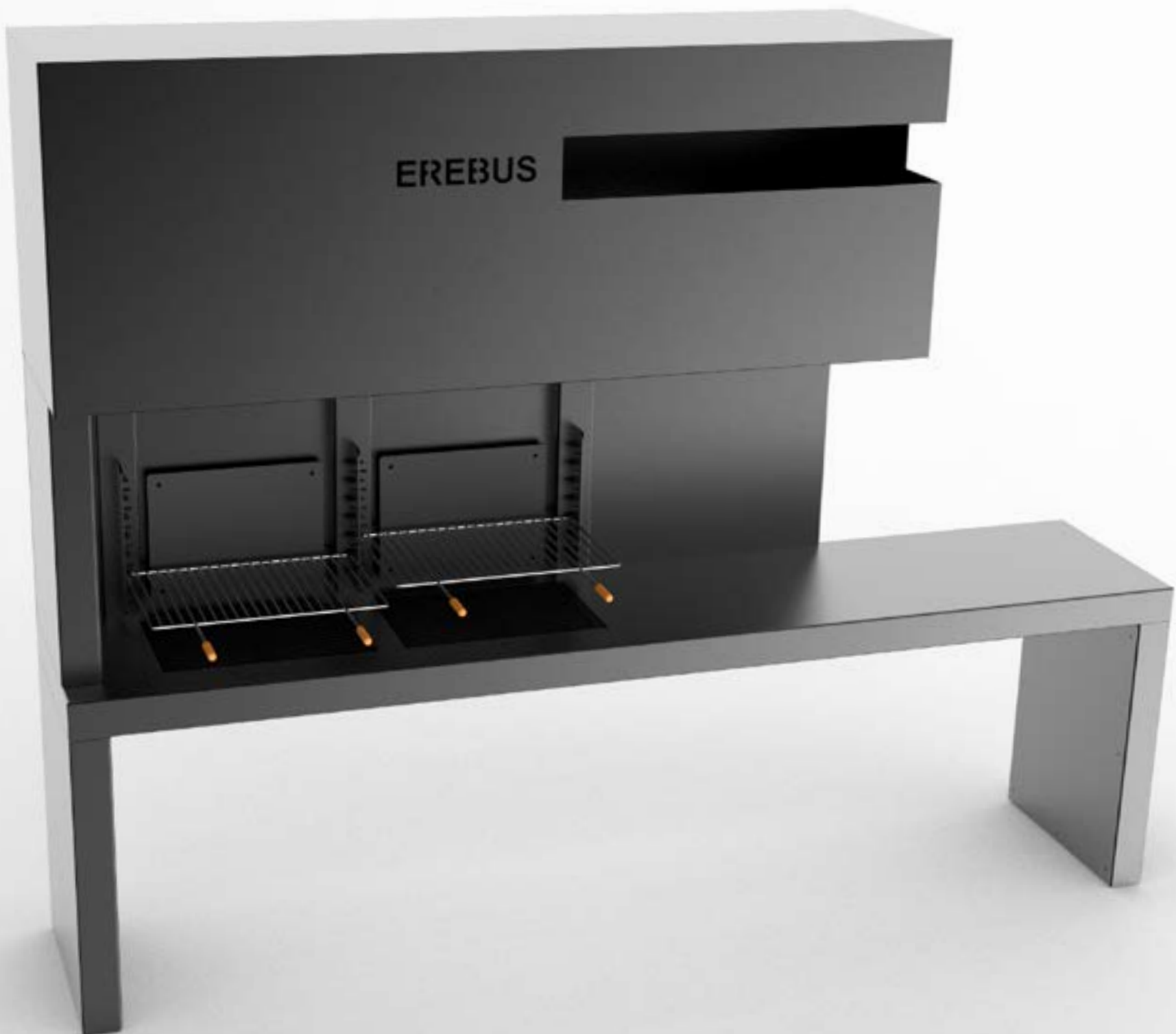

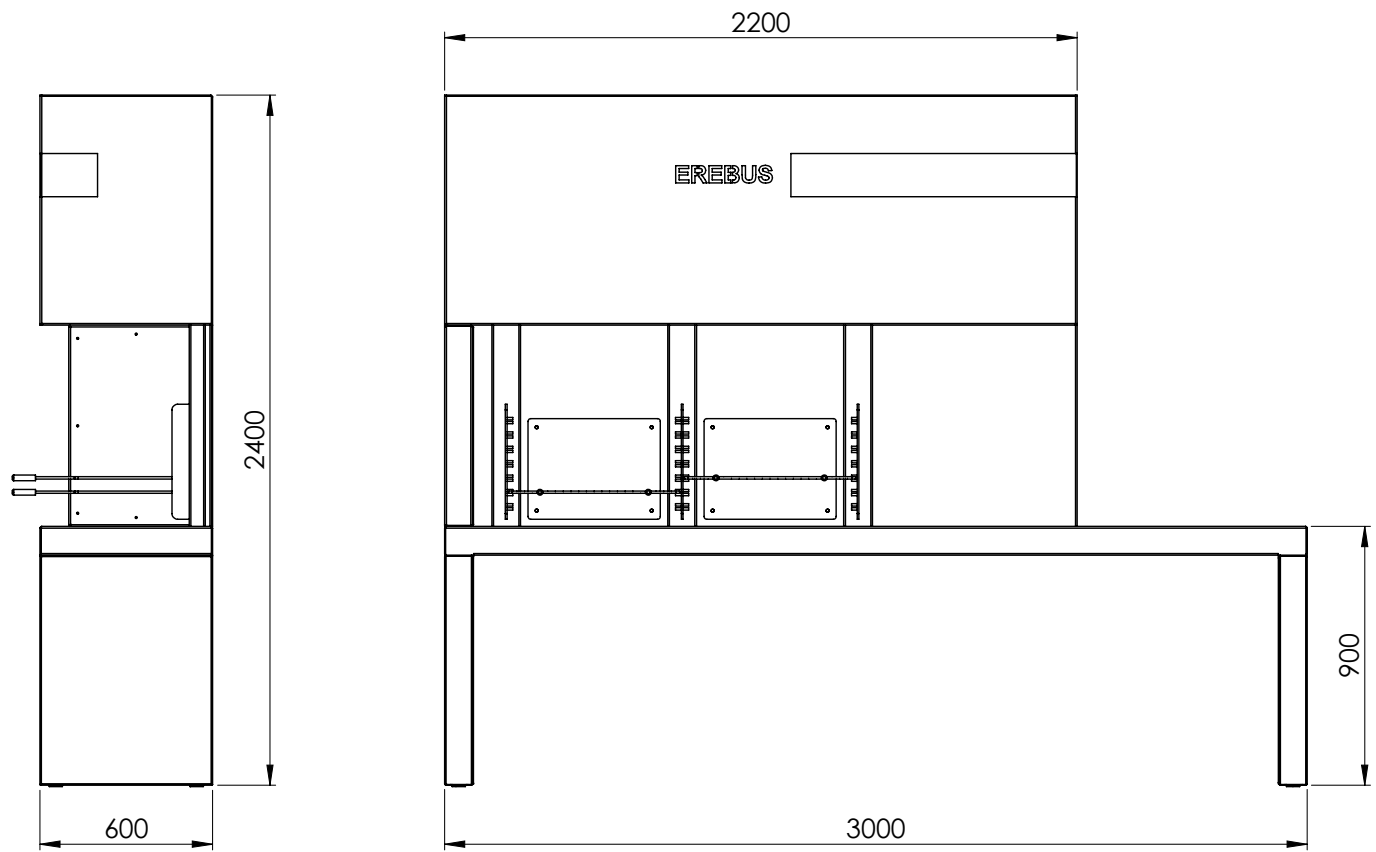

Medidas estándar de la barbacoa (mm).

GARDEN SHORT



El modelo **EREBUS Garden Short** es ideal para aquellos que buscan un producto de calidad y que no deje a nadie indiferente pero que dispongan de espacios reducidos. Dispone de un amplio fuego y de un leñero opcional.





EREBUS

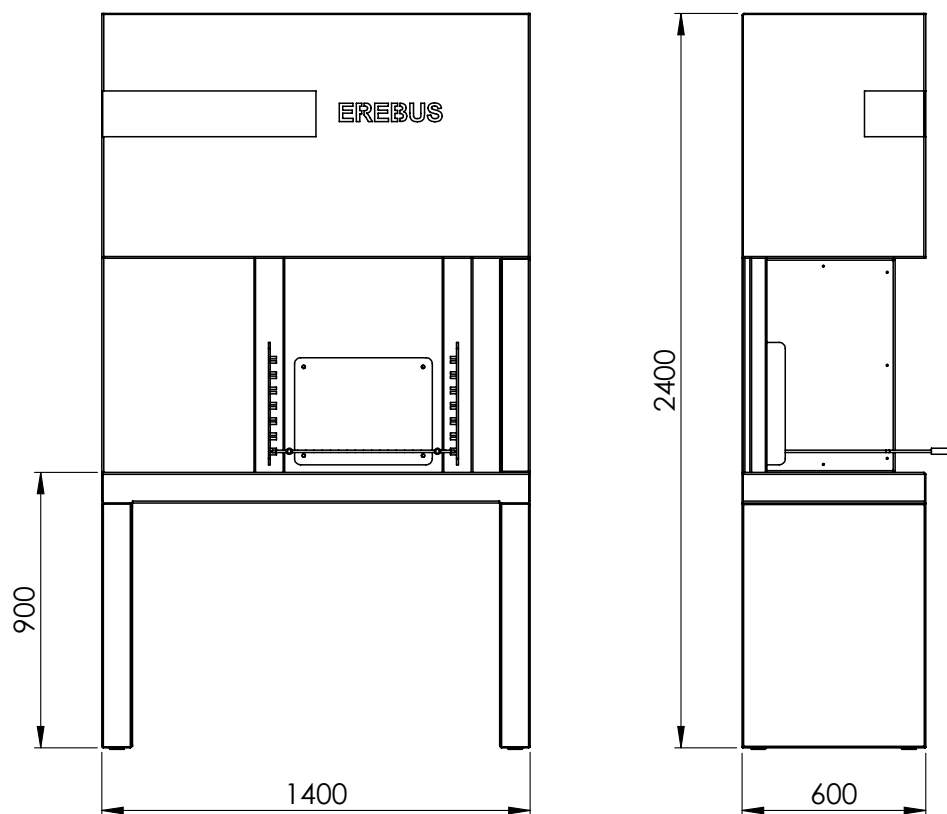

Medidas estándar de la barbacoa (mm).

EREBUS

AIR





EREBUS Air es una barbacoa mural, una obra de arte escultural suspendida en la pared de un jardín. Diseñada para ocupar el mínimo espacio, transmite ligereza pero mantiene la robustez de EREBUS, y por supuesto sigue cumpliendo con sus funciones prácticas.

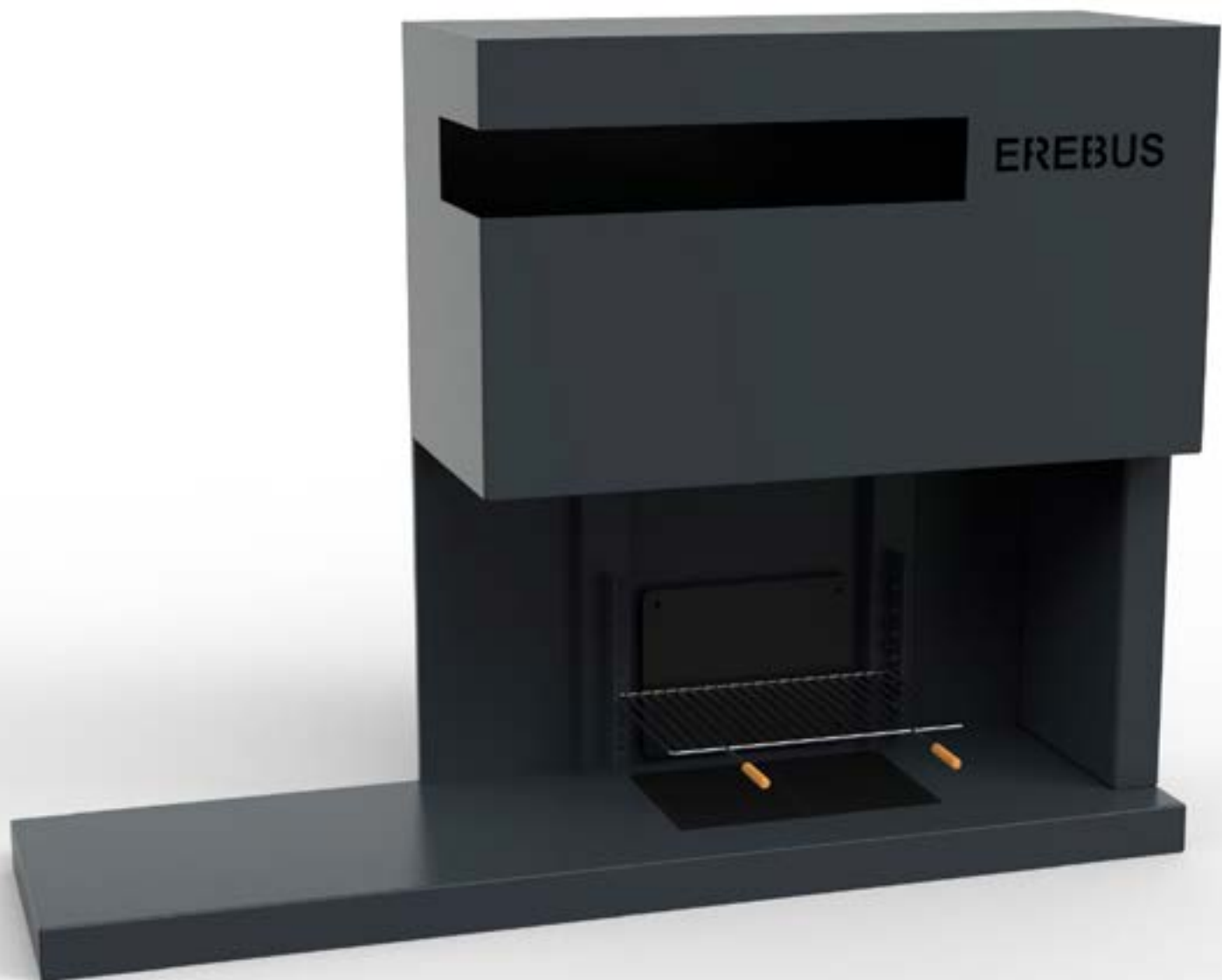

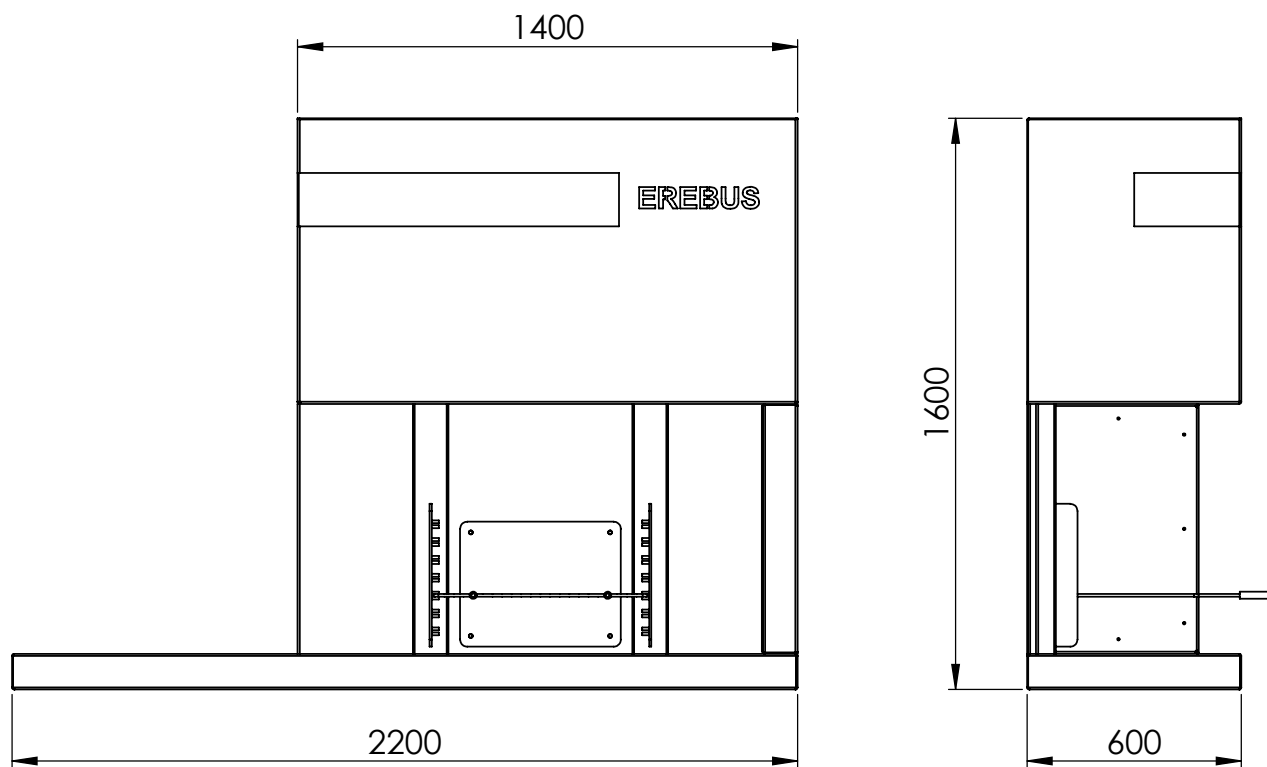

Medidas estándar de la barbacoa (mm).

AIR DUO





En EREBUS valoramos el exterior como una zona de ocio y relax para disfrutar todo el año, aportando un elemento clave a terrazas y jardines que son funcionales, únicos y con personalidad propia. El modelo **EREBUS Air Duo** permite a los entusiastas de las barbacoas convertir el uso de su barbacoa EREBUS en una experiencia de tranquilidad y disfrute, ya que ofrece doble parrilla y un generoso banco de trabajo.



EREBUS

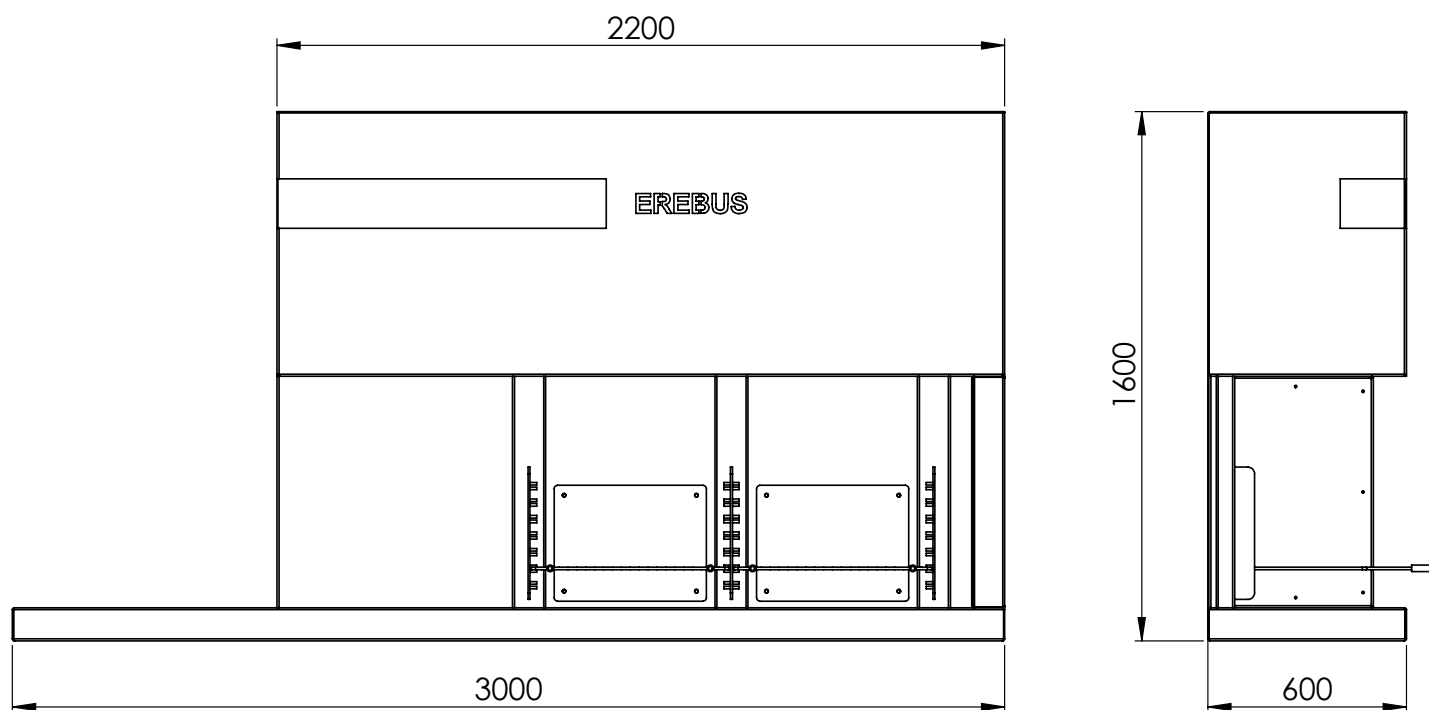

Medidas estándar de la barbacoa (mm).

AIR SHORT



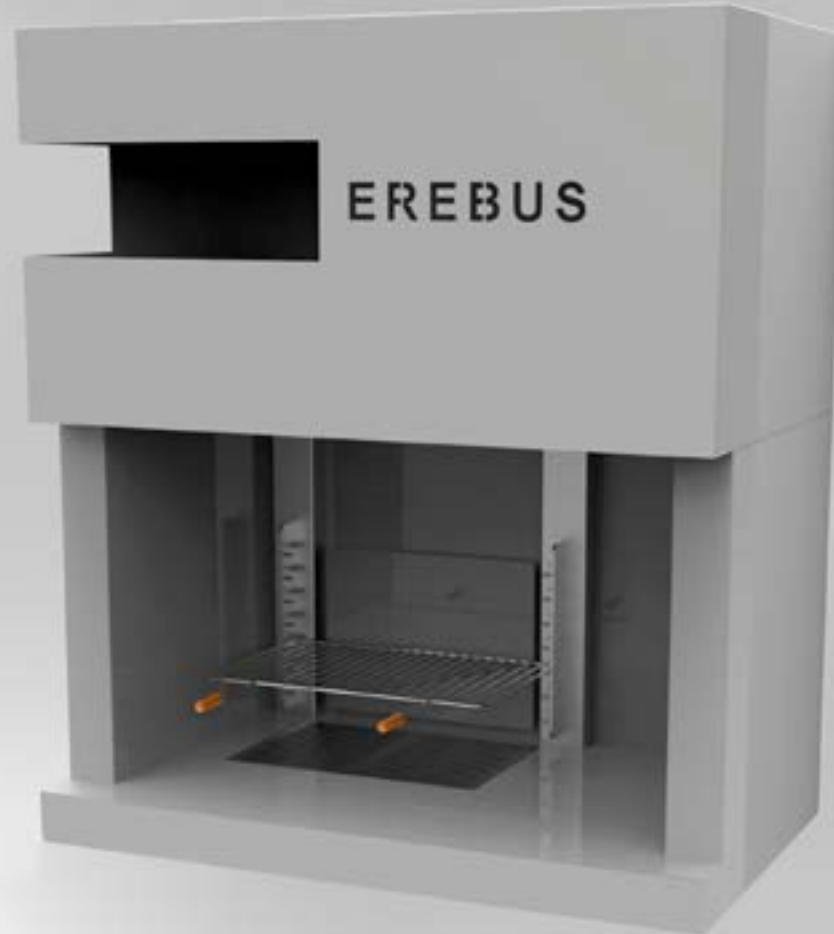

Esta versión más reducida del modelo **EREBUS Air** es perfecta para dotar de estilo a jardines o espacios más reducidos. Sus líneas rectas y puras colgando en la pared, aportaran modernidad. Sigue cumpliendo su funcionalidad y dispone de un espacio amplio para la parrilla.

EREBUS



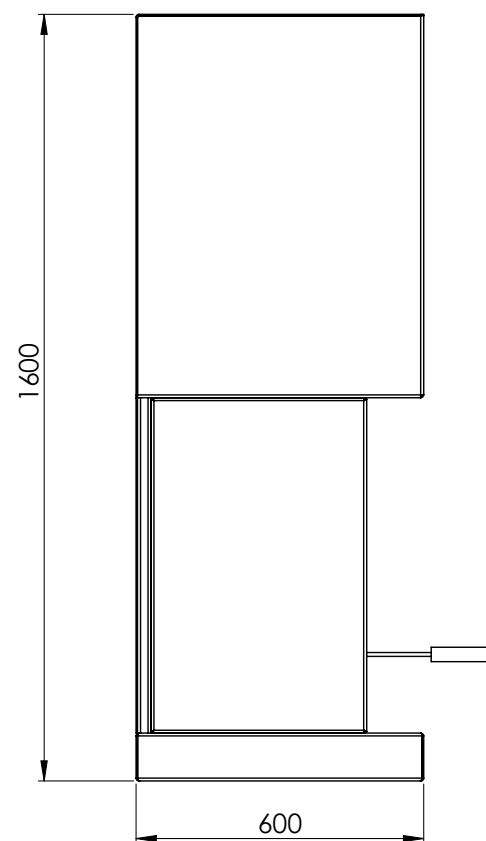
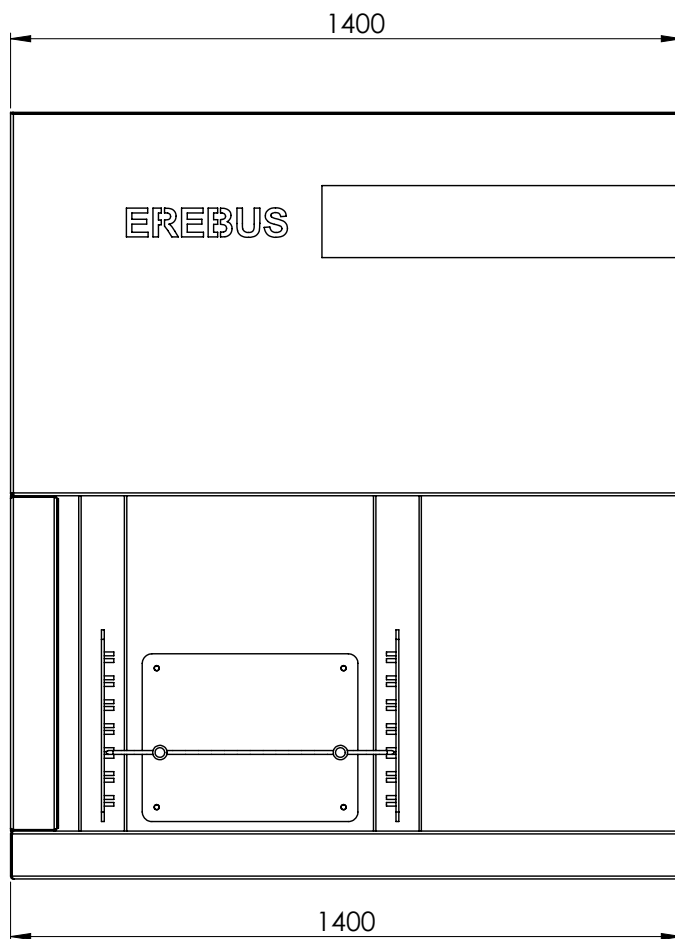

Medidas estándar de la barbacoa (mm).

QUERROLA





La **Querola** es un modelo práctico, funcional y con mucha clase. Dispone de armarios para almacenaje, una tapa para cubrir toda la superficie y un banco de trabajo amplio para poder cocinar. Es un estilo simple y elegante que permite tener una cocina exterior para poder compartir momentos inolvidables.



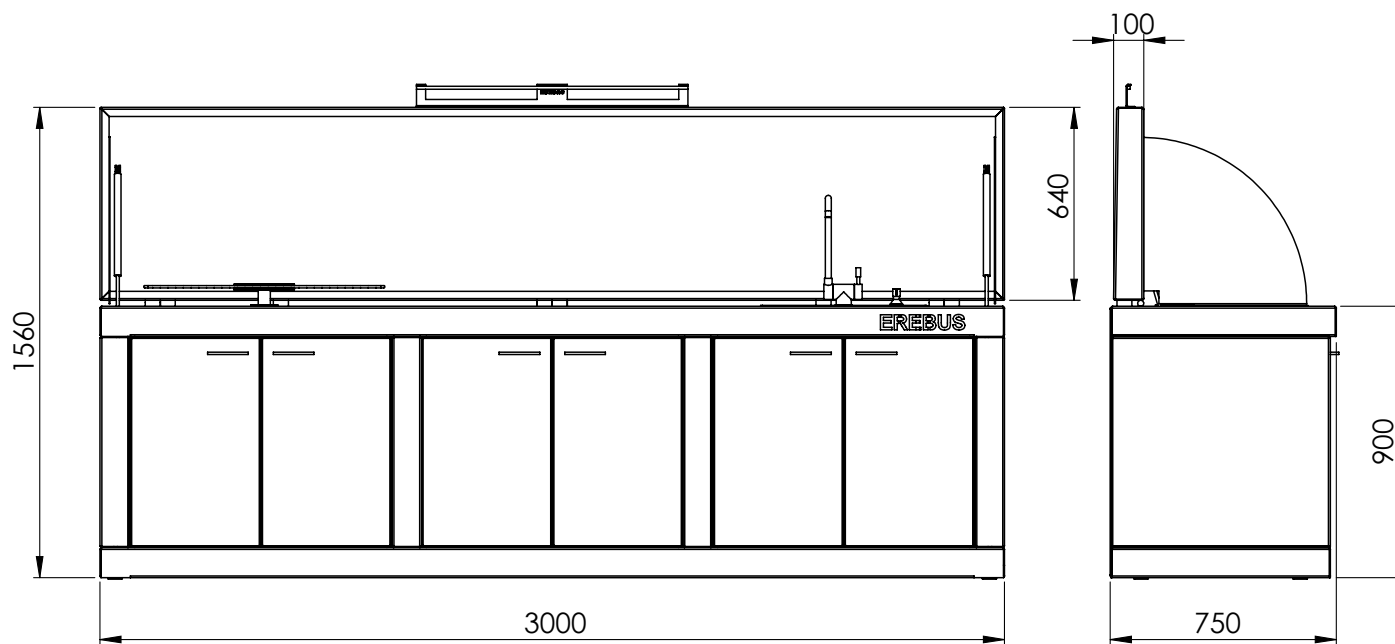

Medidas estándar de la barbacoa (mm).

MINIMAL





Minimal es una barbacoa mural, una obra de arte escultural y minimalista suspendida en la pared de un jardín.

Diseñada para ocupar el mínimo espacio, transmite ligereza a pesar de su robustez.

Con asas desmontables, una vez se cierra la tapa se convierte en una barra para vivir momentos especiales al lado de los nuestros y convertir la barbacoa en un soporte para un evento social.





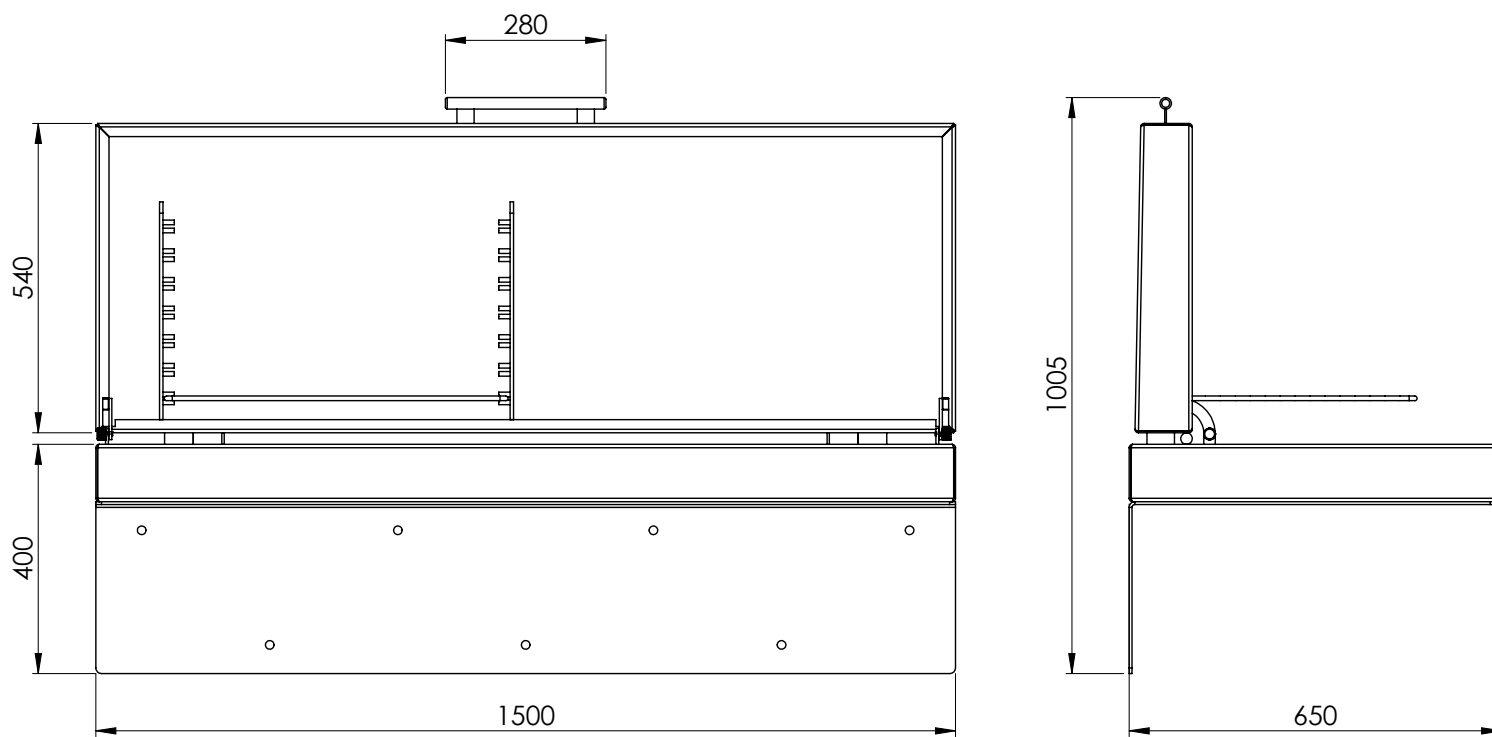

Medidas estándar de la barbacoa (mm).

LEVANTE





La barbacoa **EREBUS Levante** está pensada para los amantes de las paellas.

Máxima funcionalidad y comodidad, este modelo dispone de un amplio espacio para cocinar y se puede personalizar para cumplir las necesidades de cada cliente.



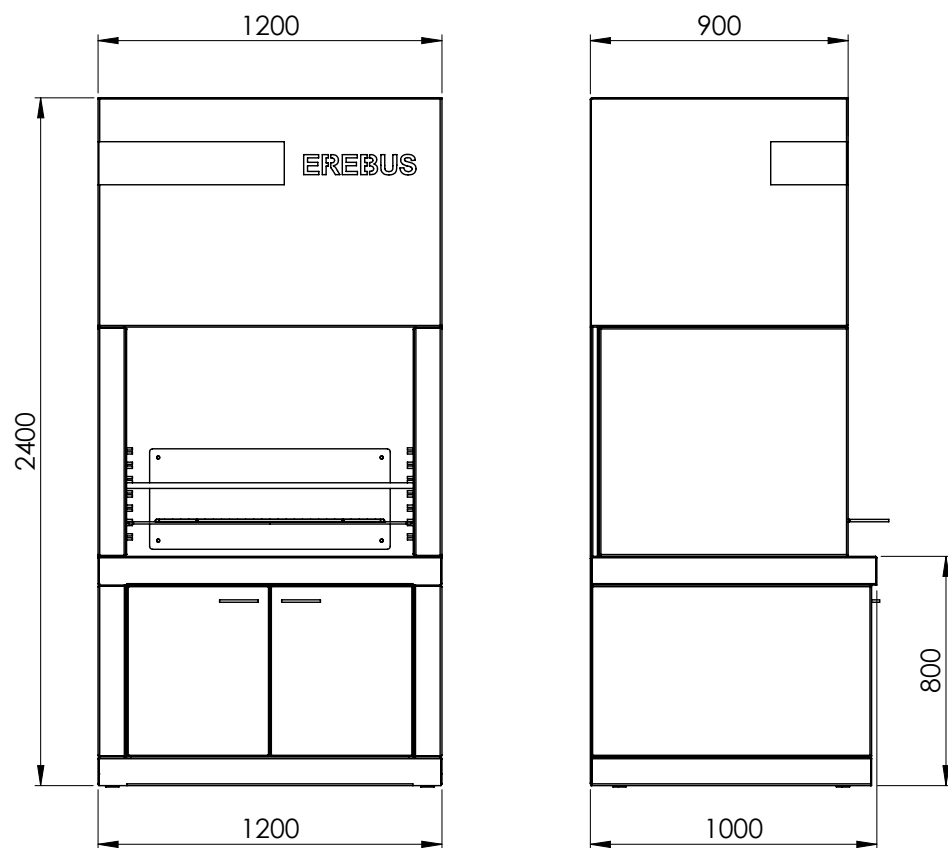

Medidas estándar de la barbacoa (mm).

GAUCHO

EREBUS





De la mano de expertos asadores argentinos y guiados por su saber hacer y experiencia, hemos desarrollado nuestro modelo **EREBUS Gaucho**. Una barbacoa óptima para el sector **HORECA** o para grandes familias. Dispone de brasero o triple parrilla para favorecer la agilidad en el servicio al cliente de tu restaurante.

EREBUS

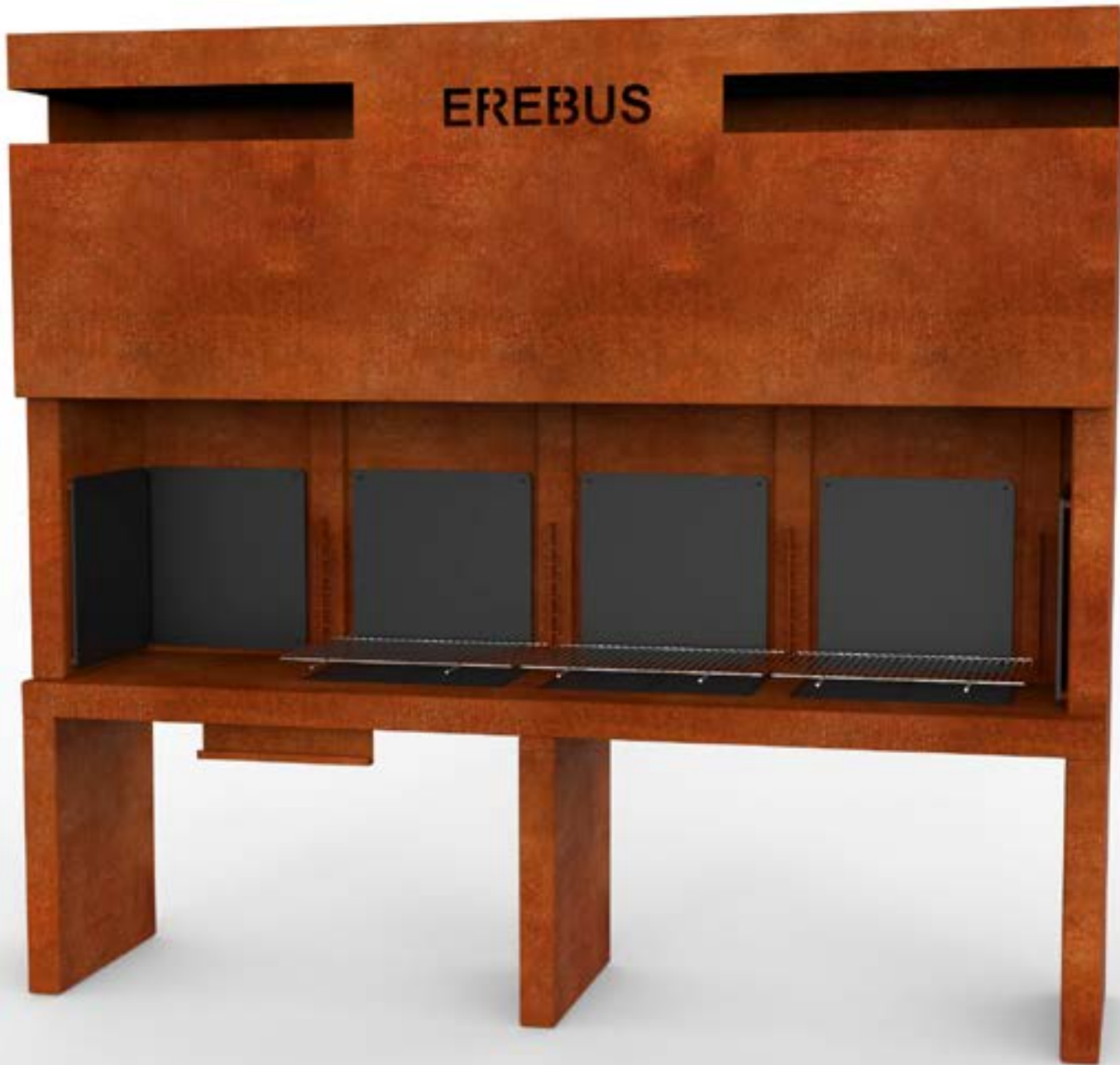

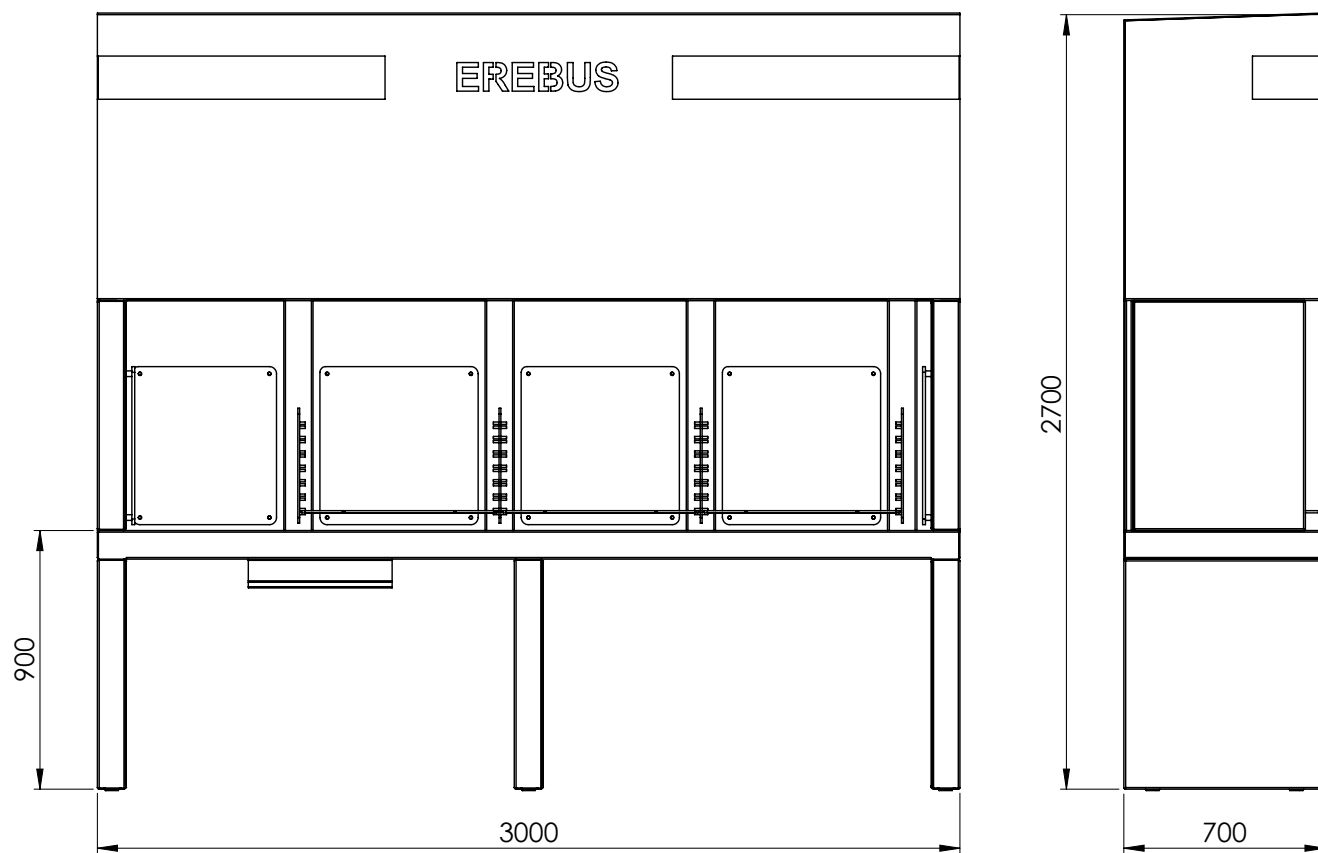

Medidas estándar de la barbacoa (mm).

STONE

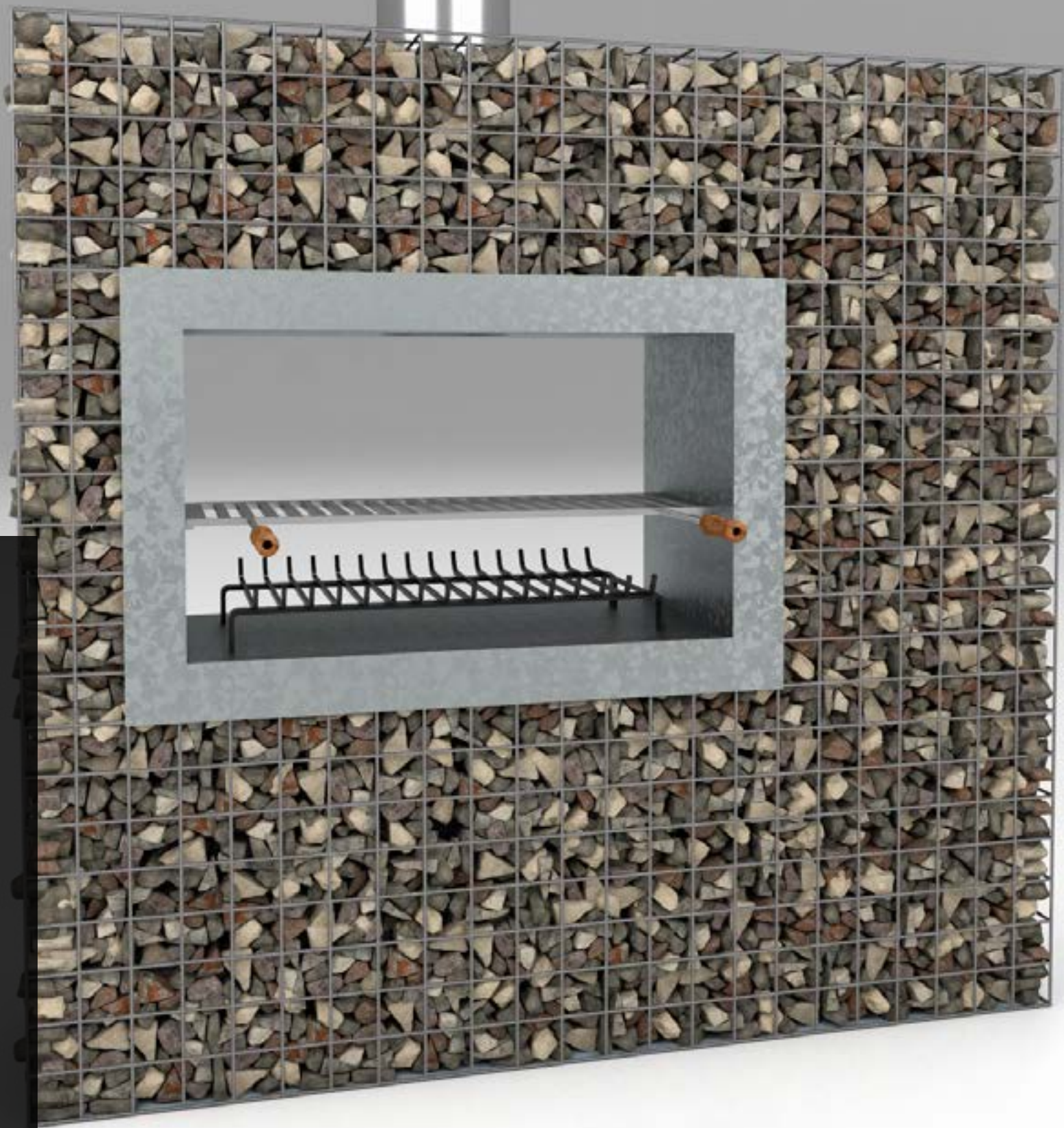

EREBUS Stone es el modelo más robusto de todas las barbacoas EREBUS. La estructura metálica y las piedras dotan de un aspecto escultural a esta barbacoa que llenará su jardín con aires naturales.

Con espacio para almacenar leña y un amplio fuego, el modelo Stone emergerá en su jardín como una ventana de piedra.

Disponemos de una gama de piedras, para llenar el gavión al gusto del cliente.





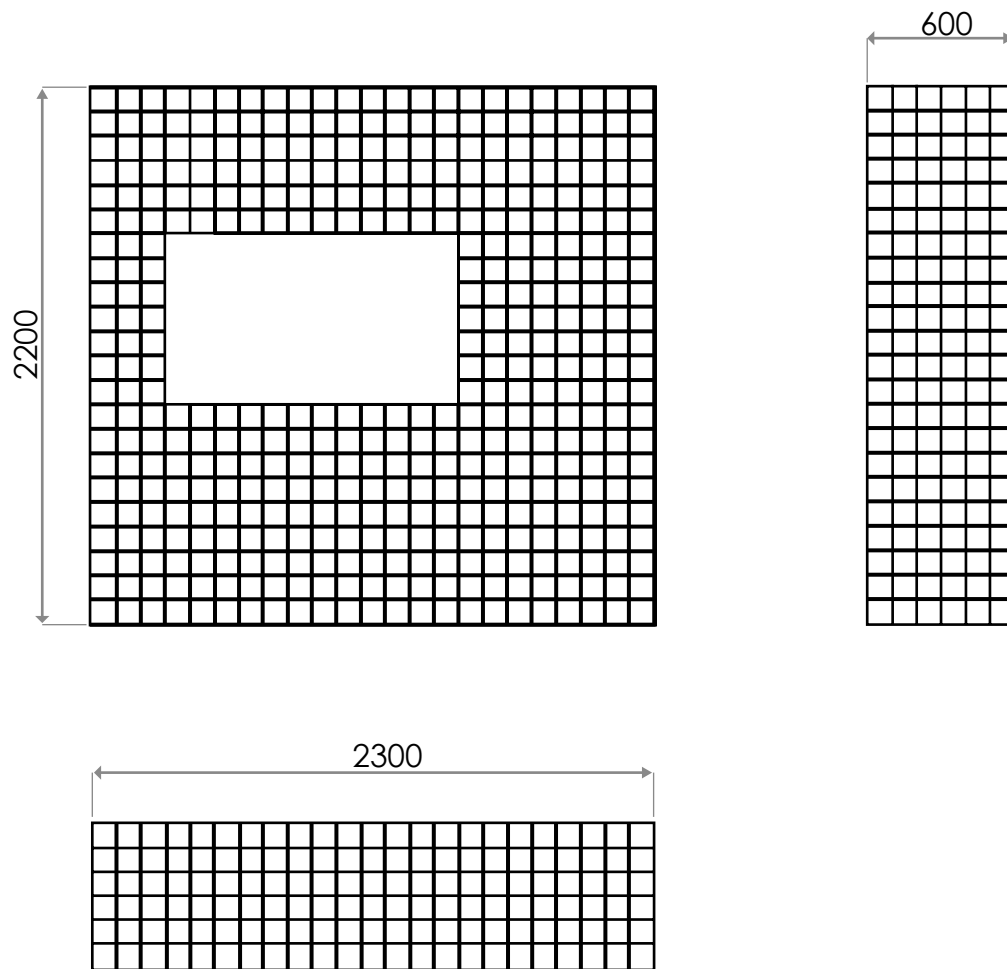

Medidas estándar de la barbacoa (mm).

NAR

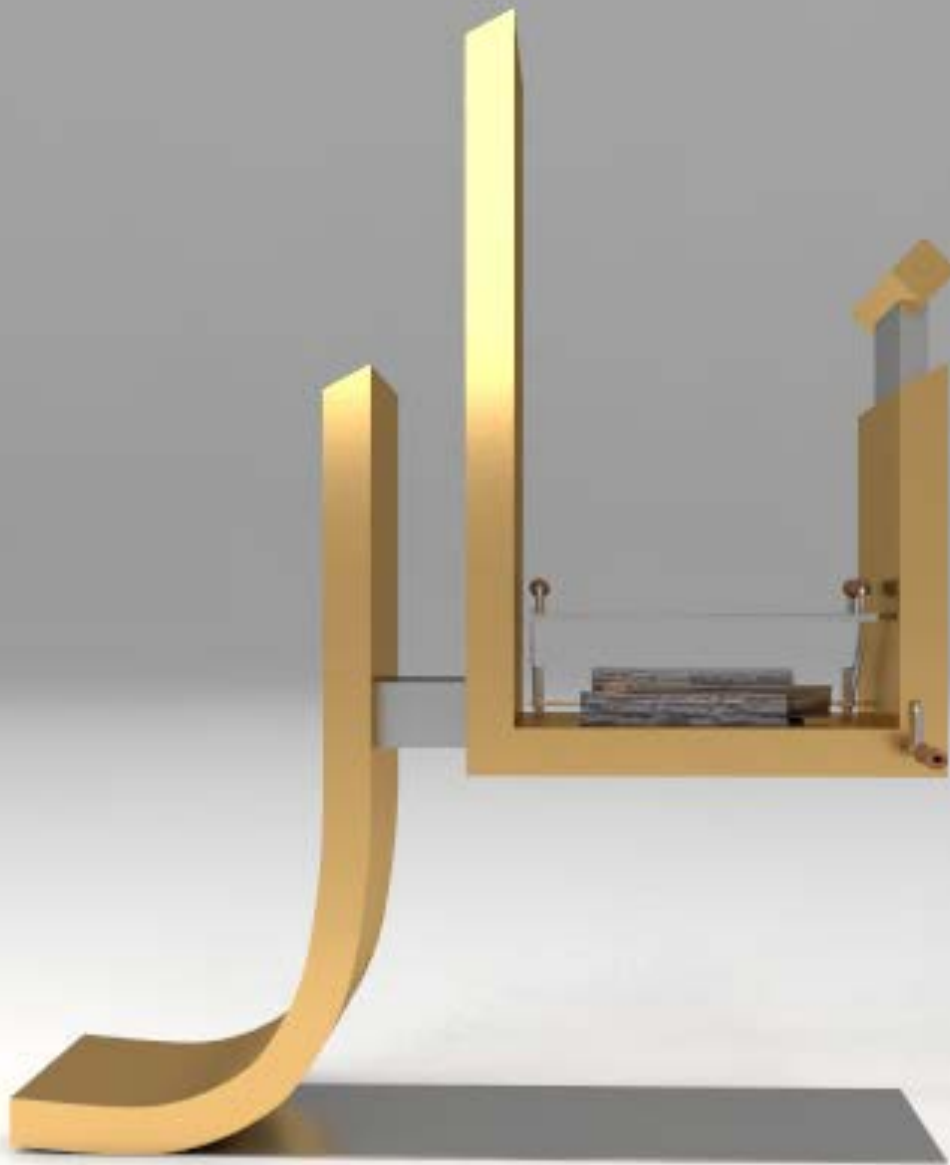

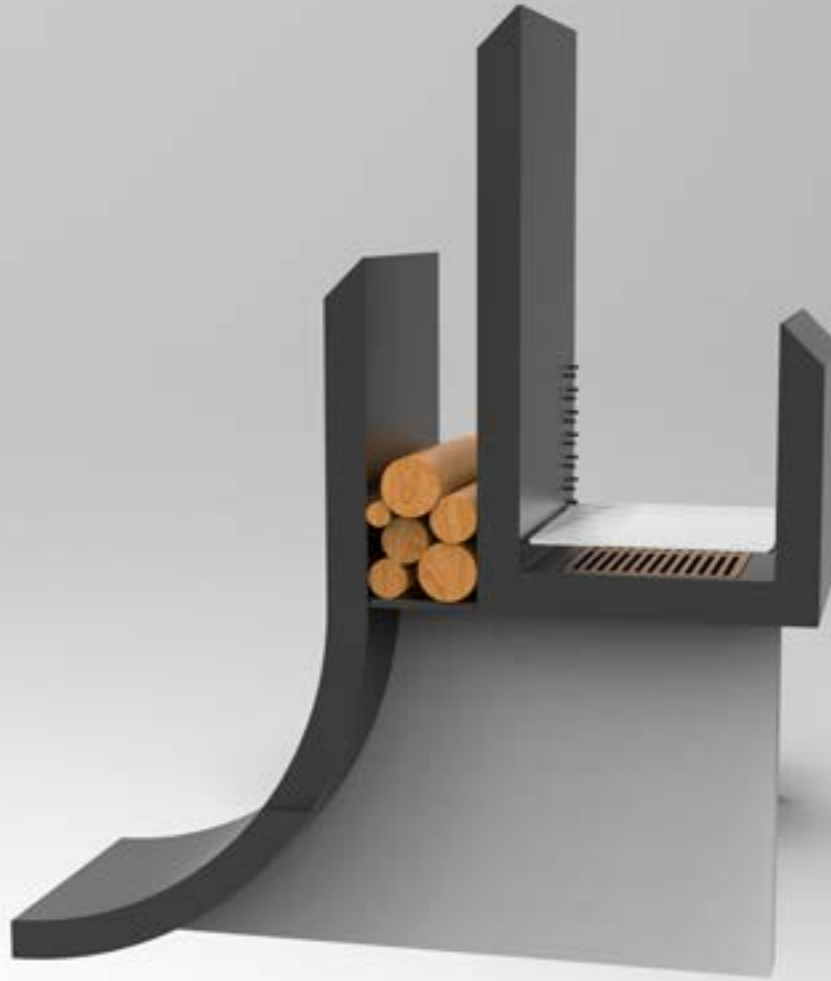

Nar, que significa fuego en árabe, está diseñada para representar la palabra نار.

Un ejemplo de la capacidad productiva de EREBUS que no tiene límite para dar vida a la creatividad de cada cliente.



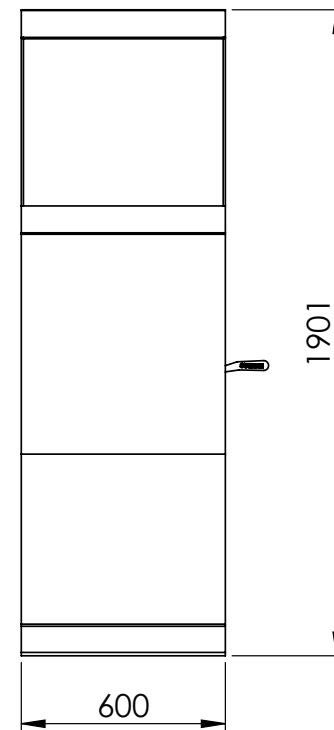
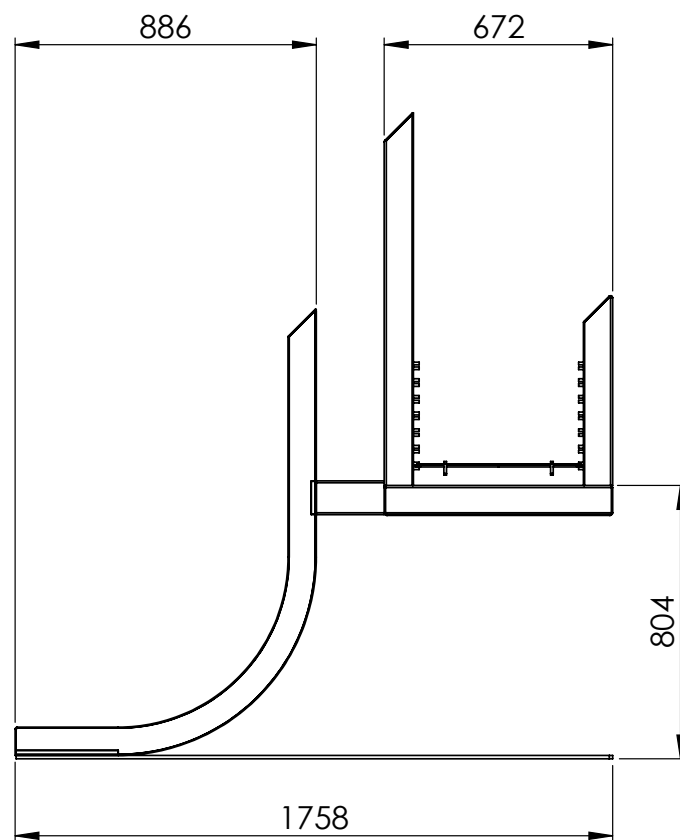

Medidas estándar de la barbacoa (mm).

SERVICIOS

Trabajamos para ti

Sólo lo mejor es lo suficiente para nuestros clientes, por eso, en barbacoas EREBUS tu tranquilidad es nuestro objetivo. Pensamos en ti y en tu negocio. Lo tenemos todo dispuesto para entrar en acción si necesitas ayuda.

· Renting HORECA	110
· Chef en casa	112
· Reestrena	114



EREBUS CON HORECA

Tu **éxito** es nuestra motivación.

La temporada baja puede afectar bastante la frecuencia de visitas y la rentabilidad de un restaurante. La única solución para sacar el máximo rendimiento a tu negocio todo el año es utilizar elementos que lo **distingan de la competencia** y lo conviertan en un espacio cómodo y atractivo para el cliente.

Potenciar tu terraza con **SHOW COOKING** es una gran técnica para estar presente con tu consumidor y mantener una relación cercana y de confianza.

Tener una barbacoa EREBUS de diseño y robusta, que se adapte a la capacidad de tu restaurante y donde el cocinero se sienta cómodo para poder servir a tus comensales de forma rápida, logrará una experiencia sensorial para tus clientes: verá trabajar al cocinero y disfrutará de los aromas de la brasa.

Otra opción para la terraza de tu restaurante es el modelo EREBUS Chill Out. Su polivalencia te permite prolongar la temporada al aire libre en terrazas y jardines.

En EREBUS queremos ayudarte, por eso hemos lanzado el nuevo servicio **RENTING HORECA**. Para que con nuestros productos te diferencies de tus competidores y saques el máximo rendimiento a tu negocio.

Puedes alquilar productos EREBUS por una o varias temporadas y después del período de alquiler, puedes optar por extender el alquiler, comprar o devolver el equipo.

Estaremos encantados de asesorarte para darte el mejor servicio y producto que se adapte a tus necesidades.

Llámanos sin compromiso.



CHEF EN CASA

Disfruta de tus eventos como uno más.

En EREBUS queremos que disfrutes al máximo de tu barbacoa o cocina exterior y que la compartas con tus familiares y amigos, por eso te ofrecemos en servicio de un Chef a domicilio para que se ocupe de dar un servicio de cocina en directo para el cliente y el resto de los comensales.

El Chef se ocupará de:

- Diseñar el menú
- Seleccionar y comprar los productos
- Encender la brasa, cocinar, presentar los platos y servirlos.

Pide tu chef a domicilio y celebra tus eventos en el confort de tu casa con las comodidades de estar en un restaurante.

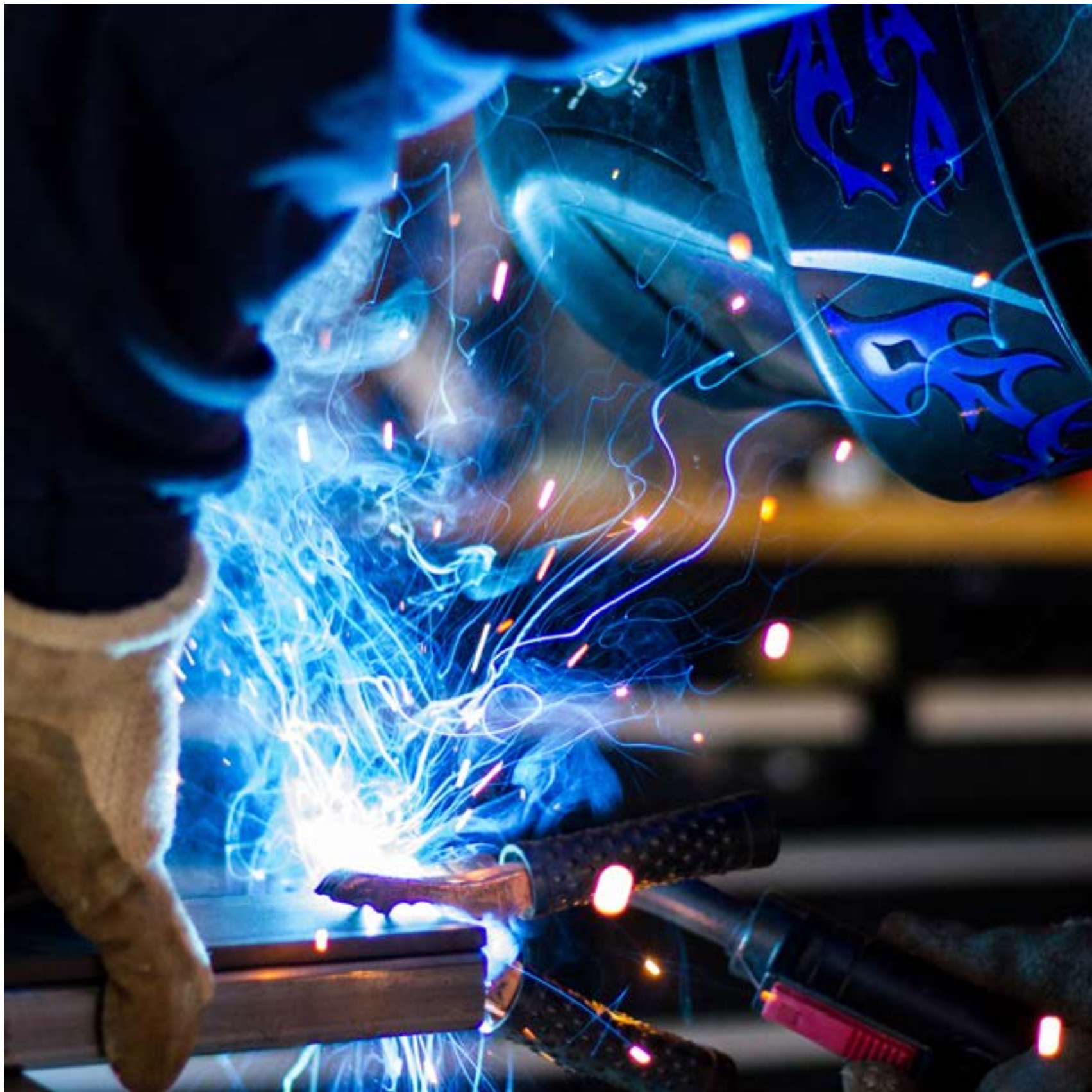

REESTRENA

La emoción no sólo se vive una vez.

Una barbacoa es más que un espacio donde cocinar al aire libre, es un punto de encuentro donde compartes tu tiempo con aquellos que eliges y disfrutas de su compañía. Por ese motivo, una barbacoa debe estar actualizada y en las mejores condiciones posibles para su uso. EREBUS te ayuda a mantener dicho espacio en condiciones óptimas para que todo funcione a la perfección.

Revive esa emoción que se siente al estrenar tu barbacoa o cocina exterior con un servicio excelente de renovación y mantenimiento: cámbiale el color, añádele accesorios que antes no tenías como almacenaje, electrodomésticos, pérgola... para cubrir necesidades que van surgiendo con el paso del tiempo y el uso.

Si tienes una barbacoa, aunque no sea EREBUS, podemos venir a hacer el mantenimiento que tu barbacoa necesite, sea cual sea.





EREBUS ES +

Para quien busca la perfección

Los jardines nos enamoran por sus detalles, accesorios y complementos. Una barbacoa de diseño, llena el espacio, pero te ofrecemos más recursos para que disfrutes de tu jardín o terraza y saques el máximo rendimiento de las zonas exteriores de tu vivienda.

Si buscas darle una nueva imagen a tu jardín que rompa con lo establecido, aquí encontrarás todo lo que necesitas para añadir un toque original a tu espacio al aire libre.

Todos los artículos que diseñamos y fabricamos son adaptables a las necesidades de cada cliente, pudiendo modificar las medidas colores y las orientaciones.

• Fuegos de jardín	120
• Pérgolas	121
• Leñero	122
• Muebles de almacenaje	123
• Jardineras	124
• Muebles de jardín	125
• Renovación de muebles metálicos antiguos	126

FUEGOS DE JARDÍN



PÉRGOLAS



LEÑERO



MUEBLES DE ALMACENAJE



JARDINERAS



MUEBLES DE JARDÍN



RENOVACIÓN DE MUEBLES METÁLICOS ANTIGUOS



INFORMACIÓN GENERAL

Estudiamos cada caso al detalle.

Cada barbacoa cubre unas necesidades distintas para cada persona. Disponemos un equipo de profesionales con una amplia experiencia en diseñar, adaptar y fabricar barbacoas, chimeneas y cocinas de jardín en general.

De modo que el equipo de EREBUS se adapta a cada espacio donde debe hacerse una instalación para obtener el mejor resultado y dar tranquilidad al cliente.

Seguridad y Garantía.

Todos nuestros modelos han pasado rigurosas pruebas y exámenes técnicos realizados por expertos industriales e ingenieros para comprobar y validar la seguridad de su uso. Además la calidad de los productos utilizados nos permite dar al cliente una garantía de 2 años.*

*Nota: para disfrutar de la garantía es imprescindible que la instalación in situ sea realizada o bien por un equipo designado por Metallic Solutions 3000 o cumpliendo con la normativa vigente del país donde se realice.





Contacta con nosotros.

Contacta con nosotros para resolver cualquier duda que puedas tener, puedes hacerlo llamándonos por teléfono, por WhatsApp, por correo electrónico o incluso puedes venir a visitarnos a nuestras oficinas.

BARBACOAS EREBUS

C/ Vallès, 4
08130, Santa Perpètua de la Mogoda (Barcelona).
937 472 225

Contacta con nuestro representante en Andorra:
+376 699 240

 **+34 628 309 757**
 **info@barbacoaserebus.com**
 **www.barbacoaserebus.com**
 **@barbacoaserebus**

También nos puedes encontrar en:







EREBUS

www.barbacoaserebus.com